

User Manual

Hoymiles MS-A2

1. Packing List



- Immediately contact your supplier or distributor upon noticing any damaged or missing parts.
- In these instructions, the Hoymiles MS-A2 is referred to as "MS-A2" for short.



Hoymiles MS-A2 × 1



MS Plug-and-Play Cable × 1



User Manual × 1

2. Product Overview

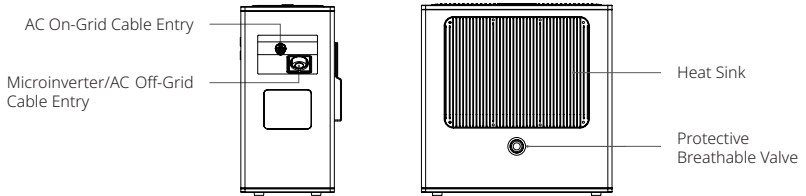
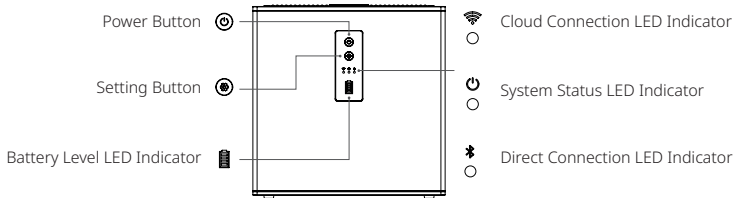











Button Quick Reference Guide

Button	Action	Function
	Press for 2 seconds*.	Turn on the MS-A2.
	Press for 2 seconds.	Turn off the MS-A2.
	Press twice in succession (Time Interval: 0.5s to 2s)**.	Enable the AC off-grid output.
	Press for 0.5 seconds.	Check the battery level.
	Press for 10 seconds.	Restore the network configuration.
	Press for 5 seconds.	Enable Bluetooth.
	Press for 1 second.	Pair the MS-A2 via Bluetooth.

* : If the MS-A2 is not connected to the grid, press and hold the power button for 8 seconds.

** : Leave the AC On-Grid Cable Entry unconnected before and during the AC off-grid output process.

LED Quick Reference Guide

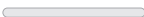
	LED Status	Indications
		Solid white when connected to the S-Miles Cloud.
		Blinking white when connected to the router, but not connected to the S-Miles Cloud.
		Off if no network is available.
		Solid white when the system status is normal.
		Solid red when the device faults.
		Slow blinking white when the MS-A2 is ready for AC off-grid output.
		Alternating blinking red and blinking white when there's an off-grid port fault.
		Solid white when connected to your phone.
		Off when not connected to your phone.

3. Technical Specifications

AC Output (On-grid Port)	
Nominal output apparent power (VA)	800
Max. output apparent power (VA)	800 ⁽¹⁾
Grid type	Single-phase
Nominal AC voltage/range (V)	230/180 - 270 ⁽²⁾
Nominal AC frequency/range (Hz)	50/45 - 55 ⁽²⁾
Nominal output current (A)	3.48
Max. output current (A)	3.48 ⁽³⁾
Power factor (@Nominal Load)	> 0.99 0.8 leading ... 0.8 lagging
Total harmonic distortion (@Nominal Load)	< 3%
AC Input and Output (Off-grid Port)	
Max. output apparent power (VA)	800
Peak output apparent power (VA)	1200, 10s
Grid type	Single-phase
Connector type	Schuko socket
Nominal AC voltage (V)	230
Nominal AC frequency (Hz)	50
Max. output current (A)	3.48
Total harmonic distortion (@Liner Load)	<3%
Max. input power (VA)	1800
Max. input current (A)	7.83

Battery	
Capacity (Wh)	2240
Cell type	LiFePO4
Life cycles	≥6000
Charging temperature (°C)	0 to 55
Discharging temperature (°C)	-20 to 55
Nominal apparent power (VA)	1000 (charge and discharge)
General	
Weight (kg)	32
Dimensions (L × W × H [mm])	455 × 220 × 457
Mounting	Wall-mounted or Floor-mounted
Cooling	Natural convection-No fans
Wireless type	Bluetooth, 2.4GHz Wi-Fi
Interface	LED & APP
Protection degree	IP65 ⁽⁴⁾
Pollution class	PD3
Over-voltage rating	II
Maximum altitude (m)	2000
Operating temperature range (°C)	-20 to 55
Relative humidity (%)	5 to 95

[1] It can be customized by using the S-Miles Home App and can be adjusted up to 1000 VA.

[2] The nominal voltage/frequency range may vary based on local requirements.

[3] It is the ratio of max. output apparent power to nominal AC voltage.

[4] The product is rated IP65 overall, with the exception of the standard AC socket.

4. Installation

4.1 Installation Tools



Rubber Mallet



Marker



Electrical Screwdriver (M5, M6)

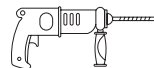

Hammer Drill (φ8)

4.2 Mechanical Installation



WARNING

- All installations must adhere to local electrical standards and the national electrical code.
- Shield the MS-A2 from direct sunlight and rainfall.



NOTICE

For safe operation and to avoid device damage, observe the following requirements when selecting the installation site.

- The installation site must be convenient for electrical connection, operation, and maintenance.
- The installation surface must be suitable for the weight (32 kg), dimensions, and cable length of the MS-A2.
- The installation site must have sufficient air clearances around the MS-A2. Clearances may vary depending on specific installations, and we suggest a general minimum guideline: maintain at least 3.5 mm clearance to the nearest adjacent sidewall on the up, bottom, left, and right sides.

Method 1 Floor-Mounted

Position the MS-A2 on a flat and stable surface. The back of the device must be separated from the wall by at least 1 cm.

Method 2 Wall-Mounted



The mounting kit (brackets, screws, and expansion bolts) must be purchased separately. You can email our sales team at sales@hoymiles.com to order the mounting kit.

- Choose a location to mount the MS-A2.
- Use a level to ensure the wall-mount bracket is completely level. Then mark drilling positions.
- Drill in the marked positions. (Depth ≥ 50 mm)
- Secure the wall-mount bracket to the wall with the M6 \times 50 expansion screws. (Torque: 9 N·m)

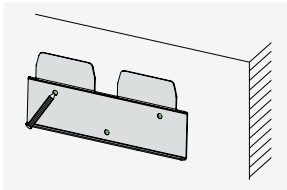

B).

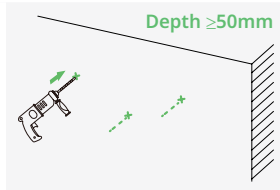

C).

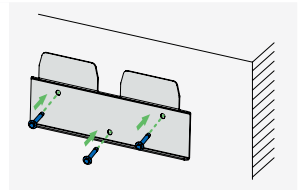

D)-1.

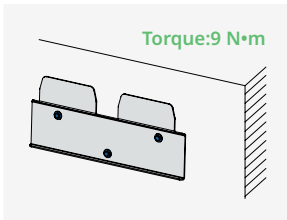

D)-2.

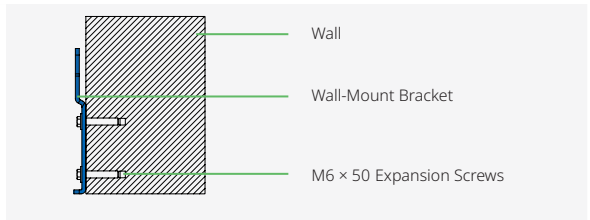

D)-3.

- Install the other mounting bracket into the MS-A2 and secure them using the M5 \times 10 screws. (Torque: 1.5-2 N·m)

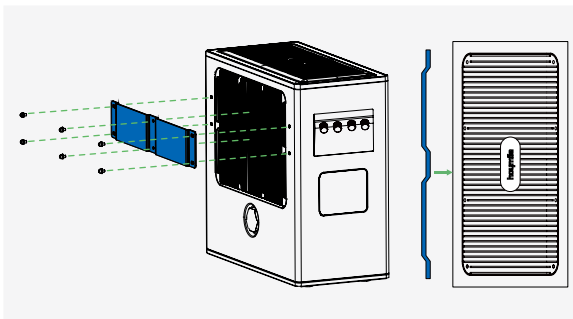

E)-1.

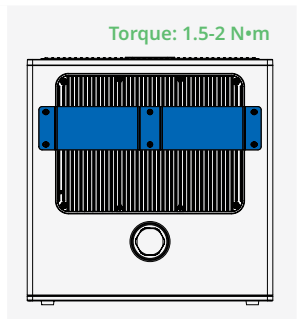

E)-2.

F) Hang the MS-A2 onto the wall-mounted bracket.

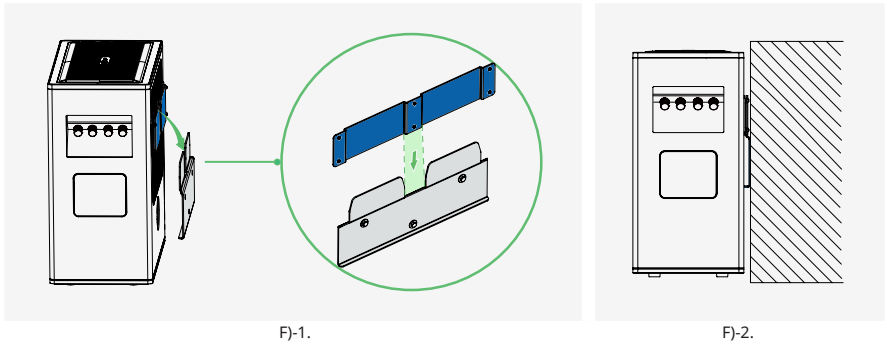

FJ-1.

FJ-2.

EN

4.3 Electrical Connection



Before proceeding with the installation make sure the microinverter system is disconnected from the power supply, the solar panels are shaded or isolated, and the MS-A2 is turned off.

Step 1 Disconnecting the Microinverter System from the Grid

A) Unplug the HMS Plug and Play Cable from the socket.

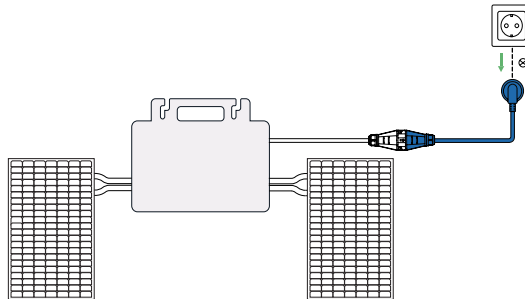

Step 2 Connecting the Microinverter System to the MS-A2

A) Insert the HMS Plug and Play Cable into the AC Off-Grid cable entry of the MS-A2.

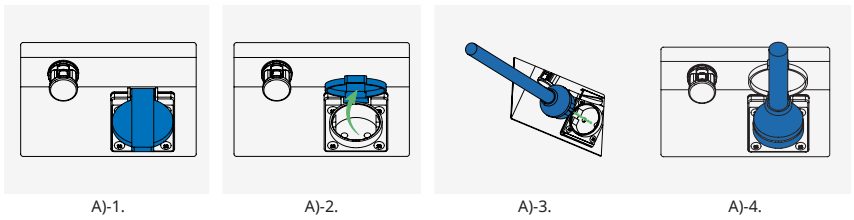
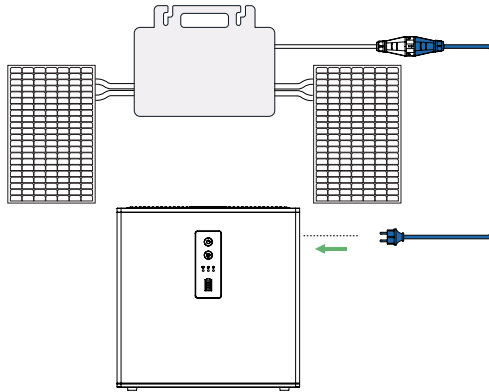

Step 3 Connecting the MS-A2 to the Grid

- A) Insert the MS Plug-and-Play Cable into the AC On-Grid cable entry of the MS-A2. Listen for a click to ensure proper engagement.
- B) Plug the other end of the MS Plug-and-Play Cable into the socket.

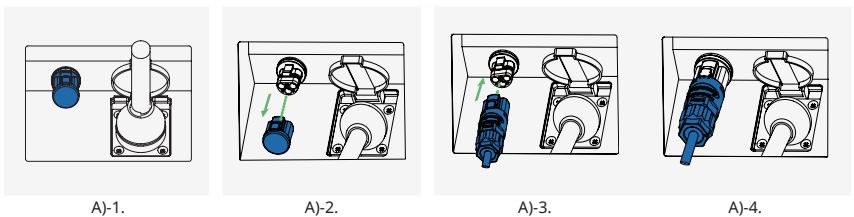
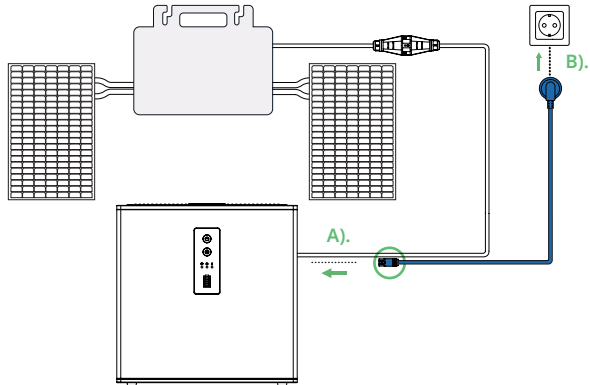

5. Using the MS-A2



- The screenshots provided here are for reference only. The actual screens may vary.
- There are two ways to download the S-Miles Home App:
 - Scan the QR code, or
 - Search for "S-Miles Home" on the App Store (iOS) or Play Store (Android).





S-Miles Home

5.1 Powering on the MS-A2



If the MS-A2 is not connected to the grid, press and hold the power button  for 8 seconds.

- Press and hold the Power Button  for approximately 2 seconds.
- Upon powering on, the device status indicator  will remain solid white.

5.2 Creating an Account

- Open the app and tap **Register**.
- Enter your information and select the required checkbox. Then tap **Register** to complete registration.

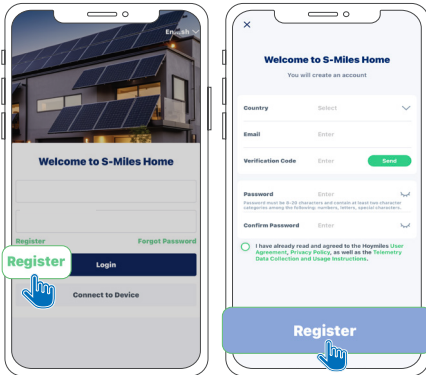

A).

B).

5.3 Connecting the MS-A2 to Wi-Fi

- A) Launch and log in to the app using your credentials.
- B) Go to **Devices > Add Devices**. A pop-up dialog will prompt you to enable your phone's Bluetooth.
- C) Follow the prompts to pair your phone to the MS-A2.
- D) Select your home Wi-Fi network and enter your network password. Then tap **Confirm** to connect the MS-A2 to Wi-Fi.
- E) Once connected to your home Wi-Fi, you will be directed to create your home energy system. Enter all information then tap **Confirm**.

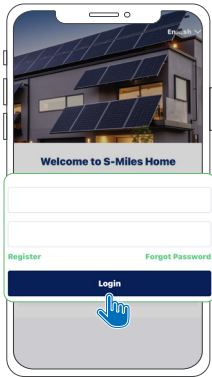

A).

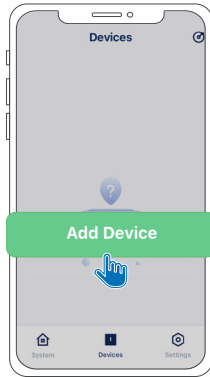

B)-1.

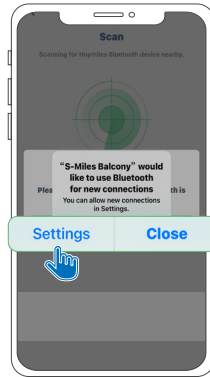

B)-2.

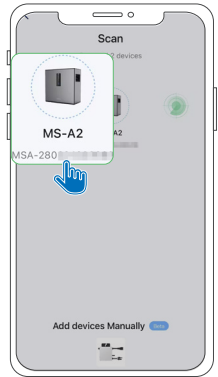

C)-1.



C)-2.

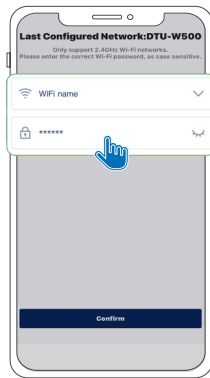

D)-1.

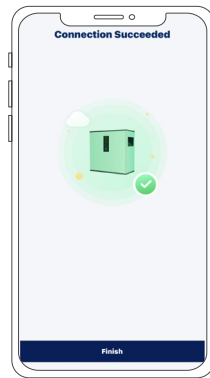

D)-2.

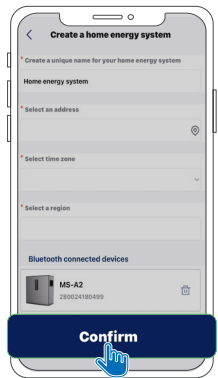

E).

5.4 Setting Up the Load Power Curve and Output Power

Setting the Load Power Curve

- Tap **System** > **System Setting**
- Tap **Load Power Setting**.
- Choose the day for which you want to set up the load power curve.
- Divide the day into different periods and enter the load power value for each period.
- Tap **Confirm** to save your setting.

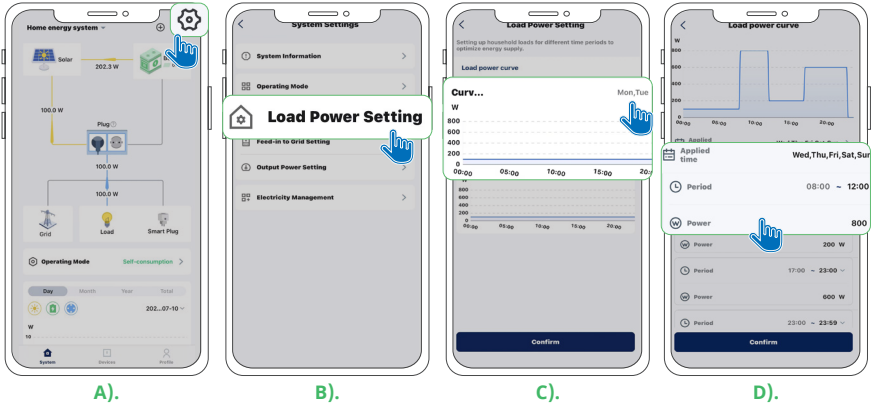

Setting Up the Output Power

- Tap **System** > **System Setting**
- Tap **Output Power Setting**.
- Drag the slider to the right to set the desired output power.
- Tap **Confirm** to save your setting.

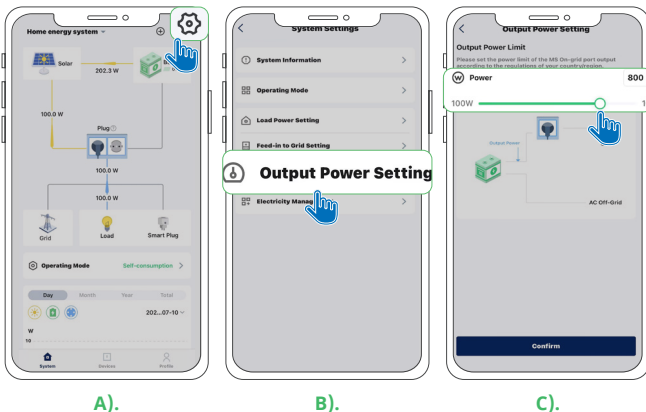

Load power curve setting provides more detailed control over power delivery throughout the day. You can configure up to seven load power curves but only one curve can be applied per day. We recommend configuring load power curves to maximize the use of solar energy generated by PV modules.

5.5 Checking the MS-A2 and Energy System Performance

Checking the MS-A2 Performance

Tap **Devices** > **MS-A2**.

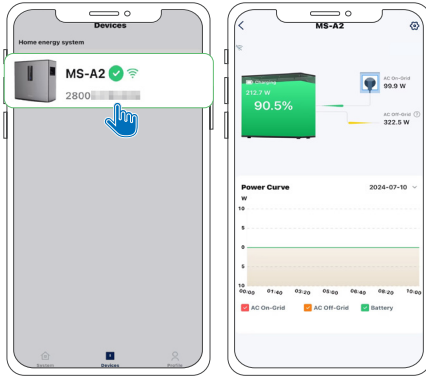

Checking the Energy System Performance

Tap **System**.

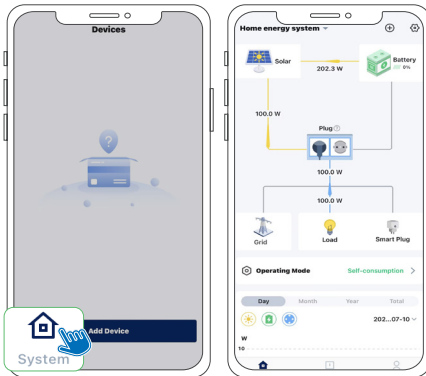

6. Storage and Maintenance

The following requirements should be met if the MS-A2 is not put into use directly:

- Keep the MS-A2 on a flat surface when storing it.
- Clean the MS-A2 and its components only with a cloth or a soft brush moistened with clean water.
- For the best preservation of battery life, charge it regularly. Even if you're not using the battery, periodically charge it every few months.
- Check the battery enclosure and connectors for damage or corrosion regularly to ensure they work properly.
- If you're storing the battery for a long time, charge the MS-A2 to 40%-50% at room temperature before storing it.

7. Safety Information

Please read all instructions carefully before using this product.

DANGER!

- PV modules produce DC electricity when exposed to light and can cause an electrical shock. Be aware of this.
- Do not exceed the MS-A2's output rating to prevent fire or injury. Overloading outputs above the rating may lead to fire or injury.
- Do not use the MS-A2 or any attachments if they are damaged or modified, as this may result in unpredictable behavior and pose a risk of fire, explosion, or injury.
- Do not operate the MS-A2 with a damaged cord, plug, or output cable.
- Keep the MS-A2 away from fire or high temperatures.
- Do not throw batteries into the fire. Batteries may explode in fire.

WARNING!

- Only use attachments recommended or sold by Hoymiles to prevent the risk of fire, electric shock, or injury.
- Do not attempt to disassemble the MS-A2. Seek help from a qualified service person for servicing or repairs to prevent the risk of fire or electric shock.
- Before performing any service, disconnect the power supply to reduce the risk of electric shock.
- Do not open or damage batteries, as released electrolytes may be toxic and harmful to skin and eyes.
- Do not use this product around strong static electricity or magnetic fields.
- Disconnect the entire system from the power source during installation.
- Do not put your fingers or hands into the MS-A2.
- Avoid misuse, dropping, or applying excessive force to prevent damage to the MS-A2.
- Shield the MS-A2 from direct sunlight to prevent rapid temperature increase.
- Keep the MS-A2 away from flammable, explosive gases, or smoke.
- The MS-A2 has an IP65 protection level and should not be submerged in liquids. If the MS-A2 accidentally falls into water, place it in a safe and open area to dry completely. Do not reuse the dried product.

CAUTION!

- The MS-A2 is a Class 1 product and is required to be grounded for safety. But, since the MS plug-and-play cable already has a protective earth wire, you can simply use this cable for grounding without any additional steps.
- It is recommended to use a residual current-operated protective device (RCD) or a residual current monitor (RCM) of type B on the power supply side of this product.
- Before use, check the MS-A2 for any signs of damage, such as cracks, leaks, heat, or cable damage. If any abnormalities are detected, discontinue use immediately and contact our Technical Support Team.
- Battery servicing should be performed or supervised by a competent electrician who is knowledgeable about batteries and safety precautions.
- When replacing batteries, use the same type and number as the original. Follow these precautions:
 - Remove watches, rings, and other metal objects.
 - Use tools with insulated handles.
 - Wear rubber gloves and boots.
 - Keep tools and metal parts away from the batteries.
 - Disconnect the charging source before connecting or disconnecting battery terminals.
- Make sure the battery isn't accidentally grounded. If it is, disconnect the ground source. A grounded battery can cause electrical shock. To reduce this risk, remove any grounds during installation and maintenance. This rule applies to both equipment and remote battery supplies that don't have a grounded supply circuit.
- Ensure battery terminals and connectors are accessible for maintenance with the proper tools.
- Place batteries with liquid electrolytes so that the cell caps are accessible for testing and adjusting electrolyte levels.
- To minimize the risk of injury, closely supervise the MS-A2 when in use near children. Keep it out of reach of children and pets.
- Do not stand on the MS-A2.
- The MS-A2 must not be disposed of with other waste, and instead must be taken to the waste collection points for treatment, collection, recycling, and disposal.

1. Lieferumfang



- Informieren Sie Ihren Lieferanten oder Händler unverzüglich, wenn Teile beschädigt sind oder fehlen.
- In diesen Anleitungen wird die Kurzbezeichnung „MS-A2“ für das Hoymiles MS-A2 verwendet.



1 x Hoymiles MS-A2



1 x MS Plug-and-Play Kabel



1 x Bedienungsanleitung

2. Produktübersicht

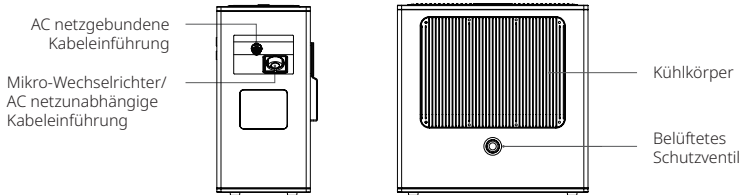
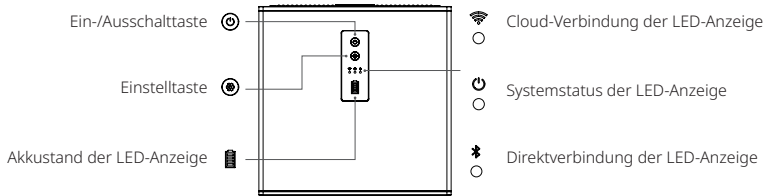









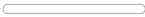

Kurzanleitung für Taste

Taste	Maßnahme	Funktion
	Drücken Sie für 2 Sekunden*.	MS-A2 einschalten.
	Drücken Sie für 2 Sekunden.	MS-A2 ausschalten.
	Drücken Sie zweimal hintereinander (Zeitintervall: 0,5s bis 2s)**.	AC netzunabhängige Leistung aktivieren.
	Drücken Sie für 0,5 Sekunden.	Akkustand überprüfen.
	Drücken Sie für 10 Sekunden.	Netzwerkconfiguration wiederherstellen.
	Drücken Sie für 5 Sekunden.	Bluetooth aktivieren.
	Drücken Sie für 1 Sekunde.	MS-A2 über Bluetooth koppeln.

* : Wenn das MS-A2 nicht mit dem Netz verbunden ist, halten Sie die Ein-/Austaste für 8 Sekunden gedrückt.

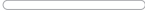
** : Verbinden Sie die AC netzunabhängige Kabeleinführung nicht vor und während des AC-netzunabhängigen Leistungsprozesses.

LED-Status Übersicht		
	LED-Status	Anzeigen
		Statisch weiß, bei Verbindung mit der S-Miles Cloud.
		Weiß blinkend bei Verbindung mit dem Router, jedoch keine Verbindung zur S-Miles Cloud.
		Aus, wenn kein Netzwerk verfügbar ist.
		Statisch weiß bei normalem Systemstatus.
		Statisch rot, bei Gerätestörungen.
		Langsam weiß blinkend, wenn das MS-A2 für die AC netzunabhängige Leistung bereit ist.
		Abwechselnd rot und weiß blinkend, bei einer Störung am netzunabhängigen Anschluss.
		Statisch weiß, bei Verbindung mit Ihrem Mobiltelefon.
		Aus, ohne Verbindung zu Ihrem Mobiltelefon.

3. Technische Daten

AC-Ausgang (netzgebundener Anschluss)	
Nennausgangsscheinleistung (VA)	800
Sichtbare maximale Ausgangsleistung (VA)	800 ⁽¹⁾
Netztyp	Einphasig
AC-Nennspannung/Bereich (V)	230/180 - 270 ⁽²⁾
AC-Nennfrequenz/Bereich (Hz)	50/45 - 55 ⁽²⁾
Nennausgangsstrom (A)	3,48
Maximale Ausgangsscheinleistung (A)	3,48 ⁽³⁾
Leistungsfaktor (bei Nennlast)	> 0,99 0,8 voreilend ... 0,8 nacheilend
Gesamte harmonische Verzerrung (bei Nennlast)	< 3 %
AC-Eingang und -Ausgang (netzunabhängiger Anschluss)	
Sichtbare maximale Ausgangsleistung (VA)	800
Spitzenausgangsscheinleistung (VA)	1200, 10 s
Netztyp	Einphasig
Steckertyp	Schuko-Steckdose
AC-Nennspannung (V)	230
AC-Nennfrequenz (Hz)	50
Maximale Ausgangsspannung (A)	3,48
Gesamte harmonische Verzerrung (bei Linienlast)	<3 %
Max. Eingangsleistung (VA)	1800
Max. Eingangsstrom (A)	7,83
Batterie	
Kapazität (Wh)	2240
Zellentyp	LiFePO4

Lebenszyklen	≥6000
Ladetemperatur (°C)	0 bis 55
Entladetemperatur (°C)	-20 bis +55
Nennscheinleistung (VA)	1000 (Laden und Entladen)
Allgemeines	
Gewicht (kg)	32
Abmessungen (L × B × H [mm])	455 × 220 × 457
Montage	Wand- oder Bodenbefestigung
Kühlung	Natürliche Konvektion - keine Lüfter
Drahtloser Typ	Bluetooth, 2,4GHz WLAN
Schnittstelle	LED und APP
Schutzgrad	IP65 ⁽⁴⁾
Verschmutzungsstufe	PD3
Überspannungskategorie	II
Maximal zulässige Höhe während des Betriebs (m)	2000
Betriebstemperaturbereich (°C)	-20 bis +55
Relative Luftfeuchtigkeit (%)	5 bis 95

[1] Er kann mit der S-Miles Home App angepasst und bis zu 1000 VA eingestellt werden.

[2] Der Nennspannungs-/Frequenzbereich kann in Abhängigkeit von den örtlichen Anforderungen variieren.

[3] Es handelt sich um das Verhältnis der maximalen Ausgangsscheinleistung zur AC-Nennspannung.

[4] Das Produkt entspricht insgesamt der Schutzart IP65 mit Ausnahme der Standard-AC-Buchse.

4. Installation

4.1 Installationswerkzeuge



Gummihammer



Marker



Elektrischer Schraubendreher
(M5, M6)

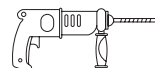

Bohrhammer (φ8)

4.2 Mechanische Installation



WARNING

- Alle Installation müssen gemäß den elektrotechnischen Normen des jeweiligen Landes hergestellt werden.
- Schirmen Sie das MS-A2 vor direktem Sonnenlicht und Regen ab.



NOTICE

- Für den sicheren Betrieb und zur Vermeidung von Geräteschäden beachten Sie bitte die folgenden Anforderungen bezüglich der Auswahl des Installationsortes.
- Der Installationsort muss für den elektrischen Anschluss, den Betrieb und Wartungsarbeiten geeignet sein.
 - Die Installationsoberfläche muss für das Gewicht (32 kg), die Abmessungen und die Kabellänge des MS-A2 geeignet sein.
 - Der Installationsort muss ausreichende Belüftungsabstände um das MS-A2 bieten. Die Abstände können abhängig von der spezifischen Installation abweichen. Unsere Empfehlung als Mindestrichtlinie: Halten Sie mindestens 3,5 mm Abstand an allen Seiten (oben, unten, rechts und links) zur nächsten Seitenwand ein.

Methode 1 - Bodenmontage

Stellen Sie das MS-A2 auf einer flachen und stabilen Oberfläche auf. Die Rückseite des Gerätes muss mindestens 1 cm von der Wand entfernt sein.

Methode 2 - Wandmontage



Der Montagesatz (Halterungen, Schrauben und Dehnschrauben) muss separat erworben werden. Sie können den Montagesatz unter sales@hoy miles.com bei unserem Verkaufsteam bestellen.

- Wählen Sie einen Montageort für das MS-A2.
- Stellen Sie mithilfe einer Wasserwaage sicher, dass die Wandmontagehalterung gerade ausgerichtet ist. Markieren Sie die Bohrpositionen.
- Bohren Sie in die markierte Position. (Tiefe ≥ 50 mm)
- Sichern Sie die Wandmontagehalterung mit M6-x-50-Dehnschrauben an der Wand. (Anzugsdrehmoment: 9 Nm)

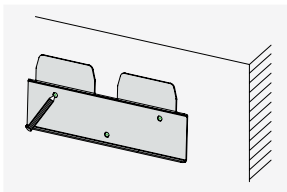

B).

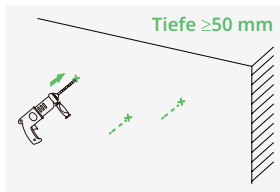

C).

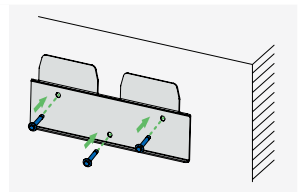

D)-1.

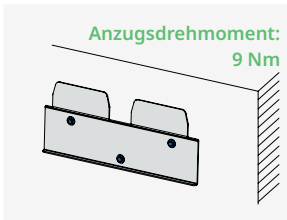

D)-2.

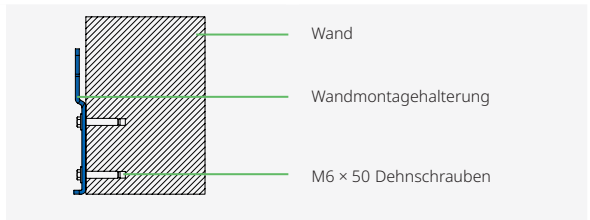

D)-3.

- Montieren Sie die andere Montagehalterung am MS-A2 und sichern Sie sie mit M5-x-10-Schrauben. (Anzugsdrehmoment: 1,5 - 2 Nm)

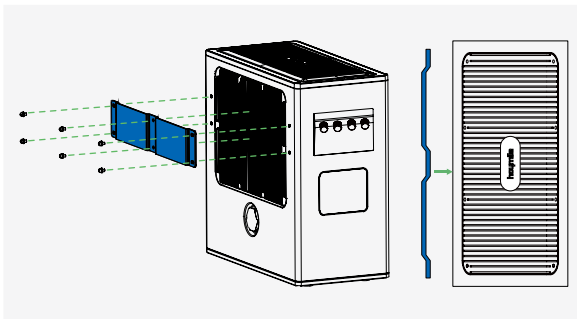

E)-1.

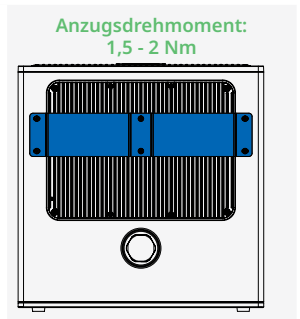

E)-2.

F) Hängen Sie das MS-A2 in die Wandmontagehalterung.

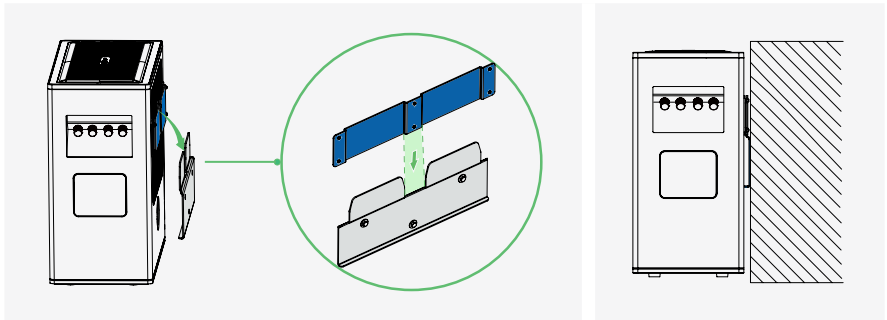

F)-1.

F)-2.

4.3 Elektrischer Anschluss



Stellen Sie vor der Installation sicher, dass das Mikro-Wechselrichtersystem von der Stromversorgung getrennt ist, die Solarpanel beschattet oder isoliert sind und das MS-A2 ausgeschaltet ist.

Schritt 1 - Mikro-Wechselrichtersystem vom Netz trennen

A) Ziehen Sie das HMS Plug-and-Play-Kabel aus der Steckdose.

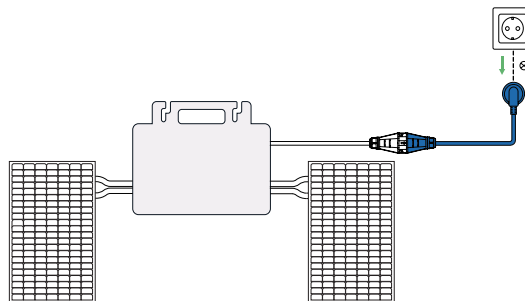

Schritt 2 - Mikro-Wechselrichtersystem mit dem MS-A2 verbinden

A) Führen Sie das HMS Plug-and-Play-Kabel in die AC netzunabhängige Kabeleinführung des MS-A2 ein.

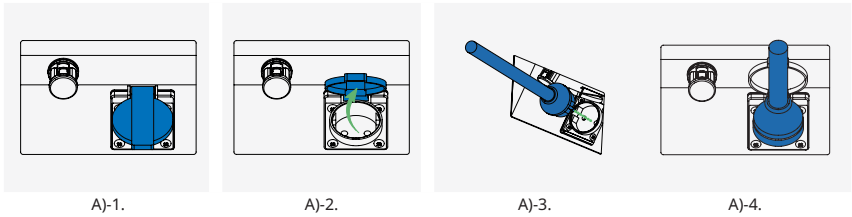
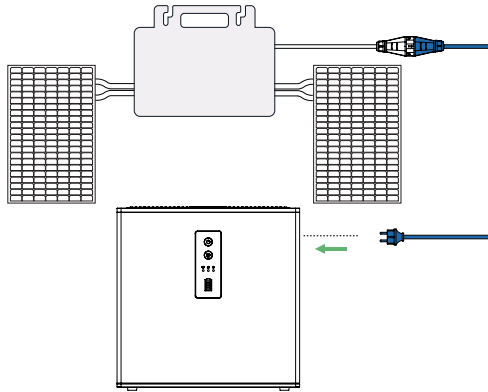

A)-1.

A)-2.

A)-3.

A)-4.

Schritt 3 - MS-A2 mit dem Netz verbinden

A) Führen Sie das MS Plug-and-Play-Kabel in die AC netzgebundene Kabeleinführung des MS-A2 ein.
Ein Klickgeräusch zeigt das richtige Einrasten an.

B) Stecken Sie das andere Ende des MS Plug-and-Play-Kabels in die Buchse.

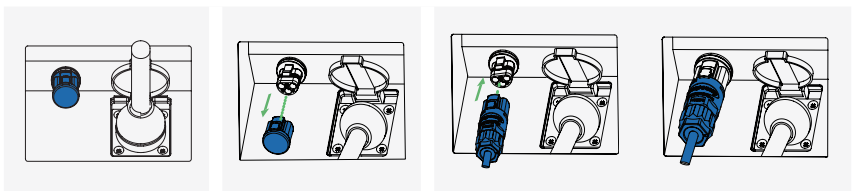
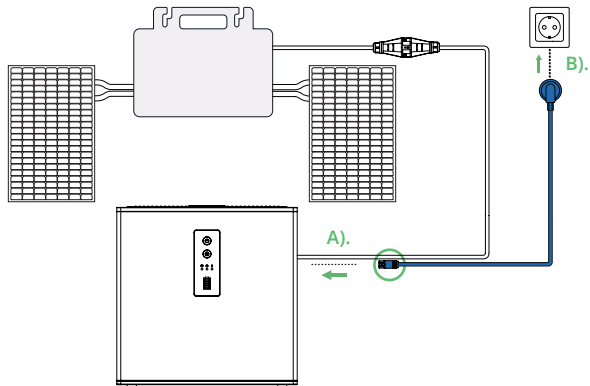

A)-1.

A)-2.

A)-3.

A)-4.

5. MS-A2 verwenden



- Die hier gezeigten Screenshots dienen nur als Referenz. Die tatsächlichen Bildschirme können abweichen.
- Es bieten sich zwei Möglichkeiten zum Download der S-Miles Home-App:
 - Scannen Sie den QR-Code oder
 - Suchen Sie „S-Miles Home“ im App Store (iOS) oder Google Play Store (Android).



5.1 MS-A2 einschalten



Wenn das MS-A2 nicht mit dem Netz verbunden ist, halten Sie die Ein-/Austaste für 8 Sekunden gedrückt.

- A) Halten Sie die Ein-/Austaste circa 2 Sekunden gedrückt.
- B) Nach dem Einschalten leuchtet die Gerätestatusanzeige statisch Weiß.

5.2 Ein Konto erstellen

- A) Öffnen Sie die App und tippen Sie auf **Registrieren**.
- B) Geben Sie Ihre Daten ein und markieren Sie das erforderliche Kontrollkästchen. Tippen Sie dann auf **Registrieren**, um die Registrierung abzuschließen.

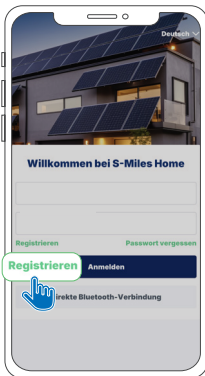

A).

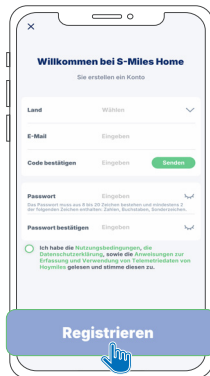

B).



5.3 MS-A2 mit WLAN verbinden

- A) Starten Sie die App und melden Sie sich mit Ihren Anmeldedaten an.
- B) Rufen Sie **Geräte** > **Geräte hinzufügen** auf. Ein Pop-up-Dialog fordert Sie auf, Bluetooth auf Ihrem Telefon zu aktivieren.
- C) Befolgen Sie die Anweisungen, um Ihr Mobiltelefon mit dem MS-A2 zu koppeln.
- D) Wählen Sie Ihr privates WLAN und geben Sie Ihr Netzwerkpasswort ein. Tippen Sie dann auf **Bestätigen**, um das MS-A2 mit dem WLAN zu verbinden.
- E) Sobald die Verbindung mit Ihrem privaten WLAN hergestellt ist, werden Sie weitergeleitet, um Ihr Heim-Energiesystem zu erstellen. Geben Sie alle Informationen ein und tippen Sie auf **Bestätigen**.

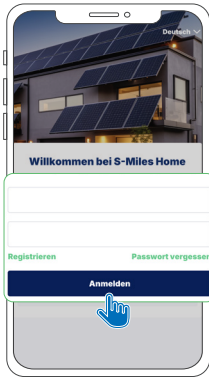

A).

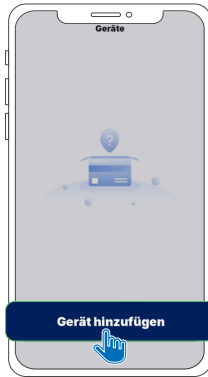

B)-1.

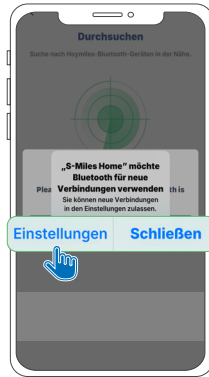

B)-2.

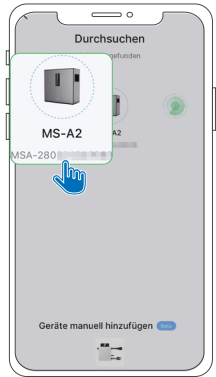

C)-1.



C)-2.

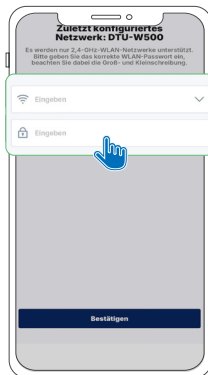

D)-1.

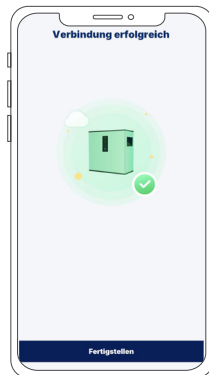

D)-2.



E).

5.4 Einrichtung von Lastleistungskurve und Ausgangsleistung

Einstellung der Lastleistungskurve

- Tippen Sie auf **System** > **Systemeinstellungen**.
- Tippen Sie auf **Einstellung der Ladeleistung**.
- Wählen Sie den Tag, für den Sie die Lastleistungskurve einrichten möchten.
- Unterteilen Sie den Tag in unterschiedliche Zeitspannen und geben Sie den Lastleistungswert für jede Zeitspanne ein.
- Tippen Sie auf **Bestätigen**, um Ihre Einstellung zu speichern.

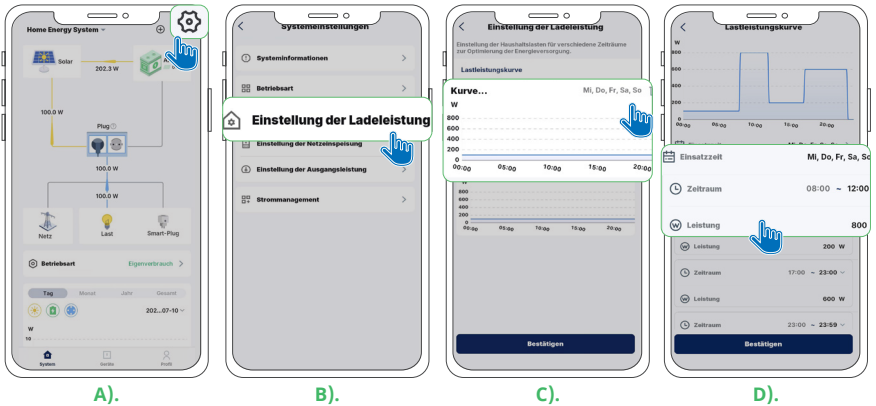

Einstellung der Ausgangsleistung

- Tippen Sie auf **System** > **Systemeinstellungen**.
- Tippen Sie auf **Einstellung der Ausgangsleistung**.
- Ziehen Sie den Schieber nach rechts, um die gewünschte Ausgangsleistung festzulegen.
- Tippen Sie auf **Bestätigen**, um Ihre Einstellung zu speichern.

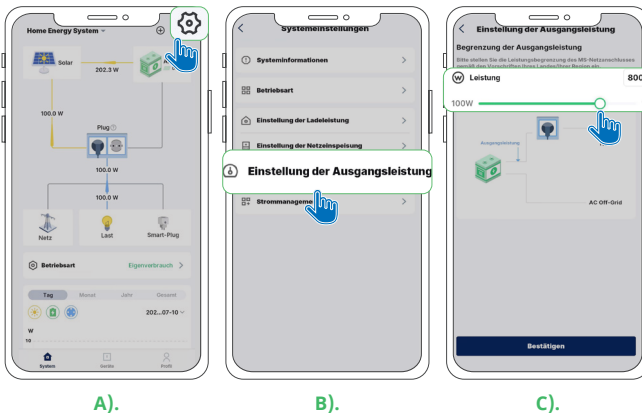

Die Einstellung der Lastleistungskurve bietet eine detailliertere Kontrolle des Leistungsertrages während des Tages. Sie können bis zu sieben Lastleistungskurven konfigurieren, allerdings kann täglich nur eine Kurve angewendet werden. Wir empfehlen die Konfiguration von Lastleistungskurven, um die Nutzung der von PV-Modulen erzeugten Solarenergie zu maximieren.

5.5 Überprüfung des MS-A2 und der Energiesystemleistung

Überprüfung der MS-A2-Leistung

Tippen Sie auf **Geräte** > **MS-A2**.

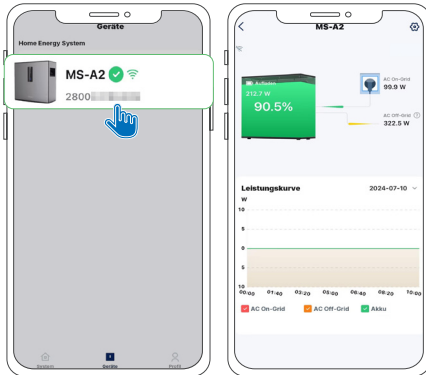

Überprüfung der Energiesystem-Leistung

Tippen Sie auf **System** .

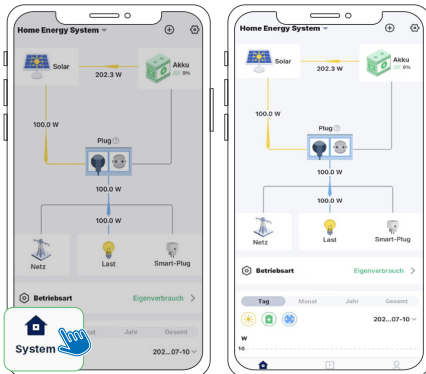

6. Lagerung und Wartung

Wenn das MS-A2 nicht sofort in Betrieb genommen wird, sollten die folgenden Anforderungen erfüllt sein:

- Lagern Sie das MS-A2 auf einer flachen Oberfläche.
- Reinigen Sie das MS-A2 und seine Komponenten mit einem mit sauberem Wasser angefeuchteten Tuch oder einer weichen Bürste.
- Die optimale Lebensdauer des Akkus wird durch regelmäßiges Aufladen erreicht. Laden Sie den Akku stets alle paar Monate auf, selbst wenn er nicht verwendet wird.
- Überprüfen Sie das Akkugehäuse und die Steckverbinder regelmäßig auf Schäden oder Korrosion, um den fehlerfreien Betrieb zu gewährleisten.
- Wenn Sie den Akku über einen längeren Zeitraum einlagern, laden Sie das MS-A2 vor der Lagerung bei Raumtemperatur auf 40 % bis 50 % auf.

7. Sicherheitshinweise

Lesen Sie bitte alle Sicherheitshinweise vor der Verwendung dieses Produktes aufmerksam durch.

DANGER!

- PV-Module erzeugen DC-Elektrizität, wenn sie Licht ausgesetzt sind; es besteht Stromschlaggefahr, Denken Sie bitte daran.
- Zur Vermeidung von Bränden und/oder Verletzungen darf die Ausgangsleistung des MS-A2 niemals überschritten werden. Wenn die angegebene Ausgangsleistung überschritten wird, besteht bei Überlast Brand- und/oder Verletzungsgefahr.
- Verwenden Sie niemals ein beschädigtes oder verändertes MS-A2 oder Zubehör, weil dies zu nicht vorhersehbarem Verhalten führen kann und das Risiko von Brand, Explosion oder Verletzungen besteht.
- Nehmen Sie das MS-A2 niemals in Betrieb, wenn ein Kabel, Stecker oder Ausgangskabel beschädigt ist.
- Halten Sie das MS-A2 von Feuer und/oder hohen Temperaturen fern.
- Werfen Sie Akkus oder Batterien niemals ins Feuer. Akkus oder Batterien können im Feuer explodieren.

WARNING!

- Verwenden Sie ausschließlich das von Hoymiles empfohlene und/oder verkaufte Zubehör, damit Brand, Stromschlag und/oder Verletzungen vermieden werden.
- Versuchen Sie nicht, das MS-A2 zu demontieren. Wenden Sie sich bezüglich Instandhaltung oder Reparaturen an qualifiziertes Personal, um das Risiko von Feuer oder Stromschlag zu vermeiden.
- Trennen Sie das Gerät vor dem Beginn von Servicearbeiten von der Stromversorgung, um die Stromschlaggefahr zu reduzieren.
- Öffnen oder beschädigen Akkus oder Batterien nicht, weil austretende Elektrolyte toxisch sein können und gefährlich für Haut und Augen sind.
- Setzen Sie dieses Produkt weder starker statischer Elektrizität noch Magnetfeldern aus.
- Trennen Sie das gesamte System während der Installation von der Stromquelle.
- Stecken Sie Finger oder Hände niemals in das MS-A2.
- Vermeiden Sie Missbrauch, Herabfallen oder die Einwirkung von starken Kräften, um Schäden am MS-A2 zu vermeiden.
- Schirmen Sie das MS-A2 vor direktem Sonnenlicht ab, um schnelle Temperaturanstiege zu vermeiden.
- Halten Sie das MS-A2 von entzündlichen, explosiven Gasen und Rauch fern.
- Das MS-A2 mit der Schutzklasse IP65 darf nicht in Flüssigkeit getaucht werden. Sollte das MS-A2 in Wasser fallen, stellen Sie es auf einer sicheren und offenen Fläche auf, damit es vollständig trocken kann. Verwenden Sie das getrocknete Produkt nicht wieder.

CAUTION!

- Das MS-A2 ist ein Produkt der Klasse 1 und muss aus Sicherheitsgründen geerdet werden. Das MS Plug-and-Play-Kabel ist jedoch mit einem Schutzleiter ausgestattet, so dass Sie dieses Kabel ohne weitere Maßnahmen für die Erdung verwenden können.
- Es wird empfohlen es als Fehlerstromschutzeinrichtung (RCD) oder Differenzstrom-Überwachungsgerät (RCM) Typ B an der Einspeiseseite dieses Produktes zu verwenden.
- Überprüfen Sie das MS-A2 vor der Inbetriebnahme auf Anzeichen von Schäden, beispielsweise Risse, Leckagen, Hitze oder Kabelschaden. Wenn Anomalien erkannt werden, stellen Sie die Nutzung sofort ein. Wenden Sie sich dann an unser technisches Support-Team.
- Die Wartung des Akkus muss einer kompetenten Elektrofachkraft überlassen (oder von dieser überwacht) werden, die mit Akkus und den entsprechenden Sicherheitsmaßnahmen vertraut ist.
- Ersetzen Sie Akkus immer durch Akkus des Originaltyps und in entsprechender Anzahl. Beachten Sie diese Hinweise:
 - Entfernen Sie Uhren, Ringe und andere metallische Objekte.
 - Verwenden Sie Werkzeuge mit isolierten Griffen.
 - Tragen Sie Gummihandschuhe und -stiefel.
 - Halten Sie Werkzeuge und Metallteile von Akkus oder Batterien fern.
 - Trennen Sie die Ladequelle vor der Verbindung oder dem Trennen von Akkuanschlüssen.
- Stellen Sie sicher, dass der Akku nicht zufällig geerdet wird. Trennen Sie die Erdung gegebenenfalls. Ein geerdeter Akku birgt Elektroschlaggefahr. Entfernen Sie jegliche Erdung während Installation und Wartung, um Risiken zu reduzieren. Diese Regel gilt sowohl für Geräte als auch für Fernbatterieversorgungen ohne Kurzschlusschutz.
- Stellen Sie sicher, dass Akkuanschlüsse und Steckverbinder für die Wartung mit den richtigen Werkzeugen zugänglich sind.
- Bewahren Sie Akkus mit Flüssigelektrolyten so auf, dass die Zellenkappen für Tests und die Anpassung der Elektrolytniveaus zugänglich sind.
- Beaufsichtigen Sie das MS-A2 sorgfältig, wenn während des Betriebs Kinder in der Nähe sind. Außerhalb der Reichweite von Kindern und Haustieren aufstellen.
- Stellen Sie sich nicht auf das MS-A2.
- Das MS-A2 darf nicht mit dem normalen Hausmüll entsorgt werden. Entsorgen Sie es in einer zugelassenen Aufbereitungs- bzw. Entsorgungsanlage.

1. Liste d'emballage



- Contactez immédiatement votre fournisseur ou distributeur si vous constatez des pièces endommagées ou manquantes.
- Dans ce document, le système Hoymiles MS-A2 est désigné par son nom abrégé « MS-A2 ».



1 système Hoymiles MS-A2



1 câble plug-and-play MS



1 manuel d'utilisation

2. Vue d'ensemble du produit

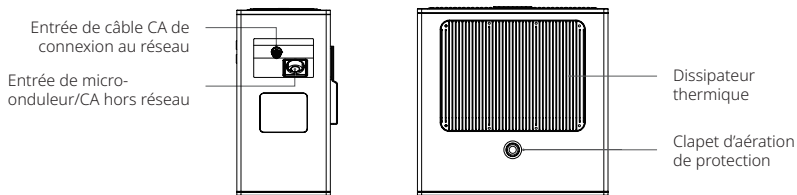
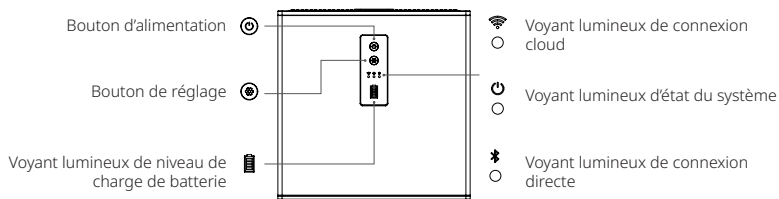

Guide de référence rapide sur les boutons











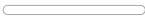

Bouton	Action	Fonction
	Appuyez sur pendant 2 s*.	Allumer le MS-A2.
	Appuyez sur pendant 2 s.	Éteindre le MS-A2.
	Appuyez sur deux fois de suite (Intervalle de temps : 0,5s à 2s)**.	Activer la sortie CA hors réseau.
	Appuyez sur pendant 0,5 s.	Vérifier le niveau de charge de la batterie.
	Appuyez sur pendant 10 s.	Restaurer la configuration réseau.
	Appuyez sur pendant 5 s.	Activer le Bluetooth.
	Appuyez sur pendant 1 s.	Coupler le MS-A2 par Bluetooth.

*: si le MS-A2 n'est pas connecté au réseau, appuyez et maintenez le bouton d'alimentation enfoncé pendant 8 s.

** : Laissez l'entrée de câble CA de connexion au réseau déconnectée avant et pendant le processus de sortie CA hors réseau.

FR

Guide de référence rapide sur les voyants lumineux

	État du voyant	Indications
		Blanc fixe si connecté à S-Miles Cloud.
		Blanc clignotant si connecté au routeur, mais non connecté à S-Miles Cloud.
		Éteint si aucun réseau n'est disponible.
		Blanc fixe si l'état du système est normal.
		Rouge fixe en cas d'erreur de l'appareil.
		Blanc clignotant lentement si le MS-A2 est prêt pour la sortie CA hors réseau.
		Clignotant en rouge et blanc en cas d'erreur sur le port hors réseau.
		Blanc fixe si connecté à votre téléphone.
		Éteint si non connecté à un téléphone.
		Rouge clignotant en cas de surcharge.

3. Spécifications techniques

Sortie CA (port connecté au réseau)	
Puissance apparente de sortie nominale (VA)	800
Puissance apparente de sortie maximale (VA)	800 ⁽¹⁾
Type de réseau	Monophasé
Plage de tensions CA nominales (V)	230/180 à 270 ⁽²⁾
Plage de fréquences CA nominales (Hz)	50/45 à 55 ⁽²⁾
Courant de sortie nominal (A)	3,48
Courant de sortie maximal (A)	3,48 ⁽³⁾
Facteur de puissance (sous charge nominale)	> 0,99 0,8 en avance de phase... 0,8 en retard de phase
Distorsion harmonique totale (sous charge nominale)	< 3 %
Entrée et sortie CA (port hors réseau)	
Puissance apparente de sortie maximale (VA)	800
Pic de puissance apparente de sortie (VA)	1 200, 10 s
Type de réseau	Monophasé
Type de connecteur	Prise Schuko
Tension CA nominale (V)	230
Fréquence CA nominale (Hz)	50
Courant de sortie maximal (A)	3,48
Distorsion harmonique totale (sous charge linéaire)	< 3 %
Puissance d'entrée maximale (VA)	1 800
Courant d'entrée maximal (A)	7,83

Batterie	
Capacité (W h)	2 240
Type de cellule	LiFePO4
Durée de vie	≥ 6 000
Température en charge (°C)	0 à 55
Température en décharge (°C)	-20 à +55
Puissance apparente nominale (VA)	1 000 (charge et décharge)
Général	
Poids (kg)	32
Dimensions (L × l × H [mm])	455 × 220 × 457
Montage	Montage mural ou au sol
Refroidissement	Convection naturelle, sans ventilateur
Type de connexion sans fil	Bluetooth, Wi-Fi 2,4 GHz
Interface	Voyant et application
Degré de protection	IP65 ⁽⁴⁾
Catégorie de pollution	PD3
Catégorie de surtension	II
Altitude maximale (m)	2 000
Plage de température de fonctionnement (°C)	-20 à +55
Humidité relative (%)	5 à 95

[1] Personnalisable à l'aide de l'application S-Miles Home, réglable jusqu'à 1 000 VA.

[2] La plage de tensions/fréquences nominales peut varier en fonction des conditions locales.

[3] Rapport entre la puissance apparente de sortie maximale et la tension CA nominale.

[4] Le produit est classé IP65 dans son ensemble, à l'exception de la prise CA standard.

4. Installation

4.1 Outils d'installation



Mallet en caoutchouc



Marqueur



Tournevis électrique (M5, M6)

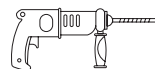

Perceuse à percussion (Ø 8)

4.2 Installation mécanique



WARNING

- Toutes les installations doivent respecter les normes électriques locales et le code national en matière d'électricité.
- Protégez le MS-A2 de la lumière directe du soleil et de la pluie.



NOTICE

Pour garantir un fonctionnement sûr et éviter d'endommager l'appareil, respectez les conditions suivantes lors du choix de l'emplacement d'installation.

- L'emplacement d'installation doit être accessible pour les branchements électriques, le fonctionnement et la maintenance.
- La surface d'installation doit être adaptée au poids (32 kg), aux dimensions et à la longueur du câble du MS-A2.
- L'emplacement d'installation doit prévoir une ventilation suffisante tout autour du MS-A2. Les espaces libres dépendent de l'installation. Nous conseillons de respecter un espace minimum de 3,5 mm par rapport à la paroi adjacente la plus proche, en haut, en bas, à gauche et à droite.

Méthode 1 : montage au sol

Placez le MS-A2 sur une surface plane et stable. Le dos de l'appareil doit être éloigné du mur d'au moins 1 cm.

Méthode 2 : montage mural



Le kit de montage (supports, vis et boulons d'expansion) doit être acheté séparément. Contactez notre équipe commerciale à l'adresse sales@hoy miles.com pour commander le kit de montage.

- A) Choisissez un emplacement pour monter le MS-A2.
- B) À l'aide d'un niveau, assurez-vous que le support de montage mural est parfaitement horizontal. Marquez ensuite les trous de perçage.
- C) Percez les trous marqués. (Profondeur ≥ 50 mm)
- D) Fixez le support mural au mur à l'aide des vis à expansion M6 \times 50. (Couple : 9 N m)

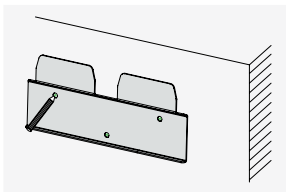

B).

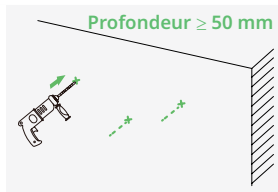

C).

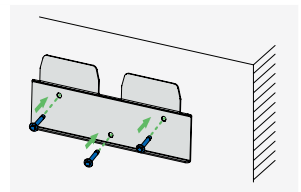

D)-1.

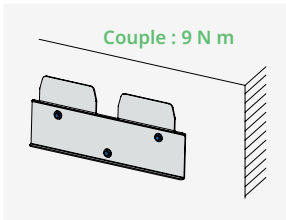

D)-2.

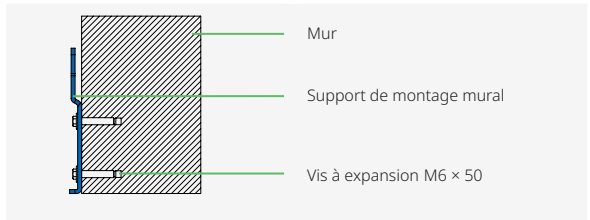

D)-3.

- E) Installez l'autre support de montage sur le MS-A2 et fixez-les à l'aide des vis M5 \times 10. (Couple : 1,5 à 2 N m)

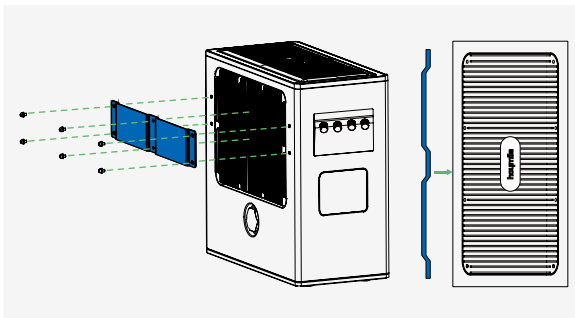

E)-1.

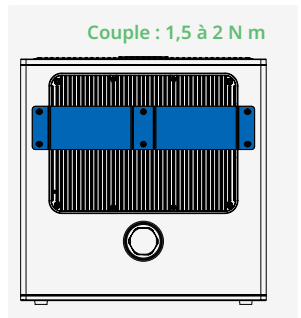

E)-2.

F) Accrochez le MS-A2 au support mural.

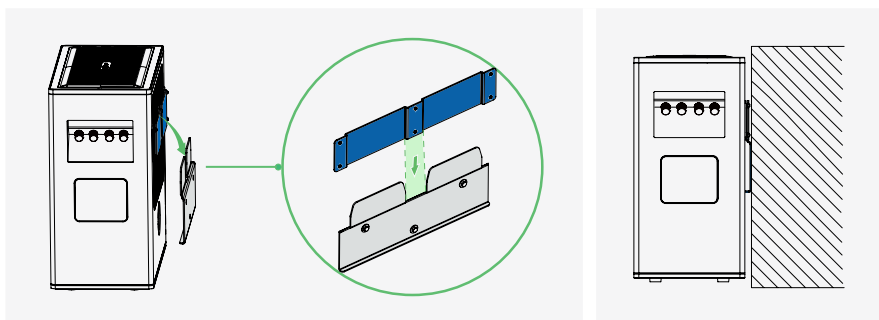

FJ-1.

FJ-2.

4.3 Branchement électrique



Avant de procéder à l'installation, assurez-vous que le système de micro-onduleur est déconnecté de l'alimentation électrique, que les panneaux solaires sont recouverts d'ombre ou isolés et que le MS-A2 est hors tension.

Étape 1 : déconnexion du système de micro-onduleur du réseau

A) Débranchez le câble plug-and-play HMS de la prise.

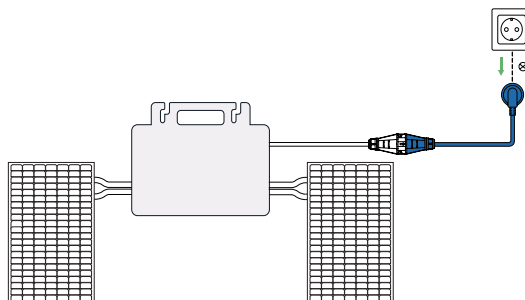

Étape 2 : connexion du système de micro-onduleur au MS-A2

A) Insérez le câble plug-and-play HMS dans l'entrée de câble CA hors réseau du MS-A2.

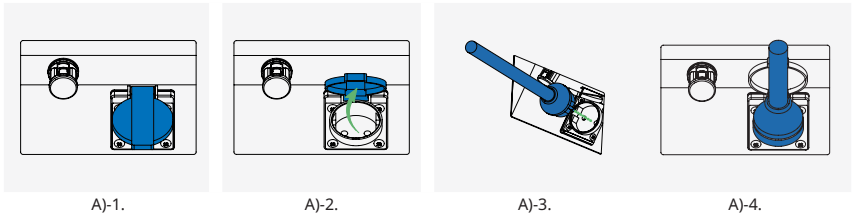
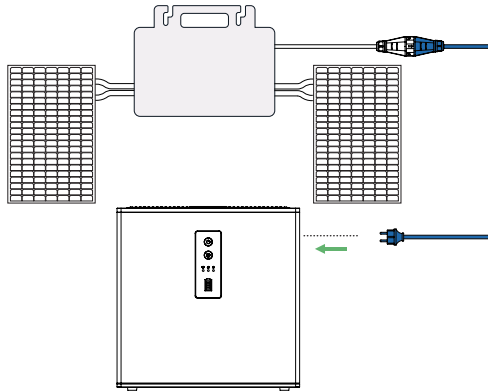

Étape 3 : connexion du MS-A2 au réseau

- A) Insérez le câble plug-and-play MS dans l'entrée de câble CA de connexion au réseau du MS-A2. Vous devez entendre un clic pour vous assurer qu'il est bien enclenché.
- B) Branchez l'autre extrémité du câble plug-and-play MS dans la prise.

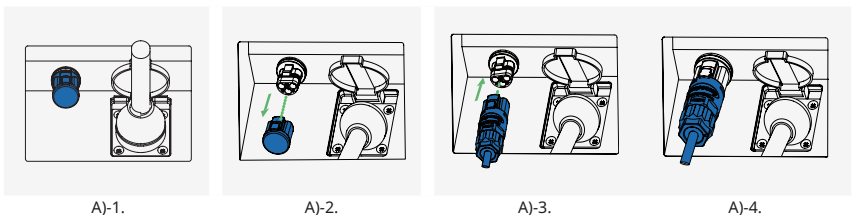
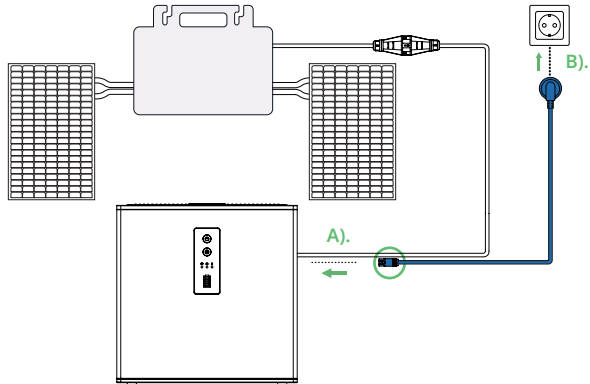

5. Utilisation du MS-A2



- Les captures d'écran fournies ici sont données uniquement à titre de référence. L'écran réel peut être différent.
- Le téléchargement de l'application S-Miles Home peut se faire de deux manières :
 - en scannant le code QR ou
 - en recherchant « S-Miles Home » dans l'App Store (iOS) ou Google Play Store (Android).





S-Miles Home

5.1 Mise sous tension du MS-A2



Si le MS-A2 n'est pas connecté au réseau, appuyez et maintenez le bouton d'alimentation  enfoncé pendant 8 s.

- Appuyez et maintenez le bouton d'alimentation enfoncé  pendant environ 2 s.
- Une fois mis sous tension, le voyant d'état de l'appareil  est allumé en blanc fixe.

5.2 Création d'un compte

- Ouvrez l'application et appuyez sur **S'inscrire**.
- Saisissez vos informations, puis cochez obligatoirement la case correspondante. Appuyez ensuite sur **S'inscrire** pour terminer l'inscription.



A).

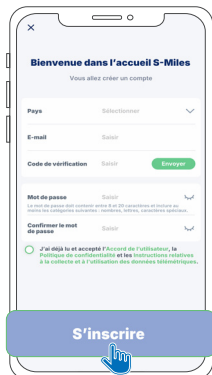

B).

5.3 Connexion du MS-A2 au Wi-Fi

- A) Lancez et connectez-vous dans l'application à l'aide de vos identifiants.
- B) Accédez à **Appareils** > **Ajouter des appareils**. Une fenêtre de dialogue contextuelle vous invite à activer le Bluetooth de votre téléphone.
- C) Suivez les instructions données pour coupler votre téléphone au MS-A2.
- D) Sélectionnez votre réseau Wi-Fi domestique, puis saisissez le mot de passe de votre réseau. Appuyez ensuite sur **Confirmer** pour connecter le MS-A2 au Wi-Fi.
- E) Une fois la connexion établie à votre réseau Wi-Fi domestique, vous êtes renvoyé vers une page qui vous permet de créer votre système d'énergie domestique. Saisissez toutes les informations, puis appuyez sur **Confirmer**.

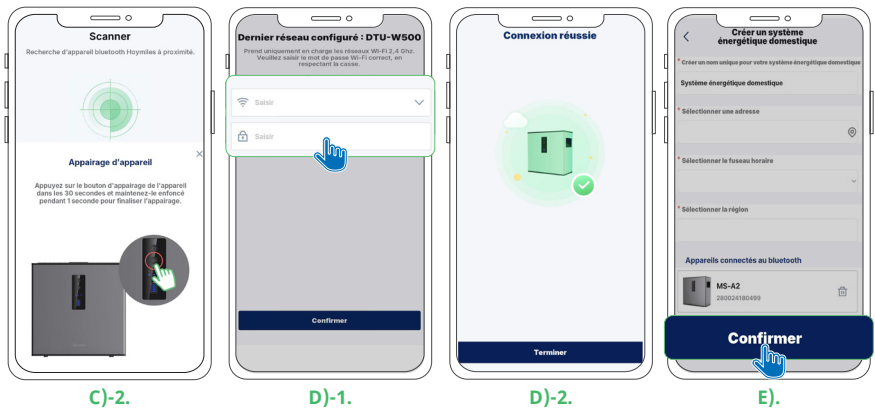

5.4 Réglage de la courbe de puissance de charge et de la puissance de sortie

Réglage de la courbe de puissance

- Appuyez sur **Système** > **Paramètres du système** ⚙️.
- Appuyez sur **Paramètres de puissance de charge**.
- Choisissez le jour pour lequel vous voulez configurer la courbe de puissance de la charge.
- Divisez le jour en plusieurs tranches horaires et saisissez la valeur de la puissance de charge pour chaque tranche horaire.
- Appuyez sur **Confirmer** pour enregistrer votre réglage.

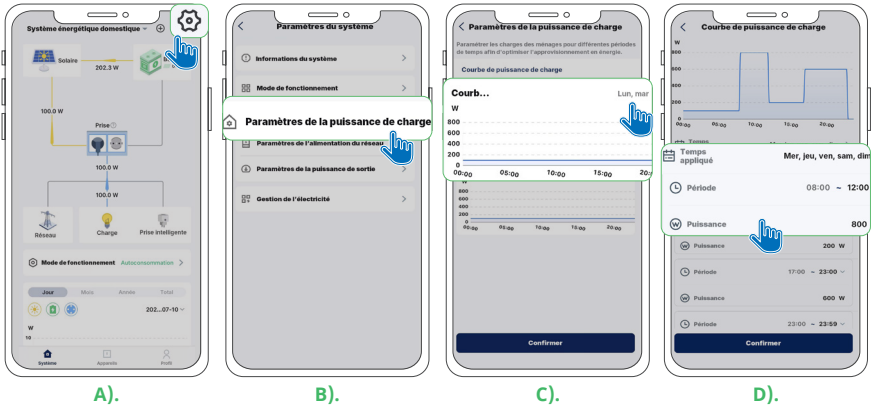

Réglage de la puissance de sortie

- Appuyez sur **Système** > **Paramètres du système** ⚙️.
- Appuyez sur **Paramètres de puissance de sortie**.
- Faites glisser le curseur vers la droite pour régler la puissance de sortie voulue.
- Appuyez sur **Confirmer** pour enregistrer votre réglage.



Le réglage de la courbe de puissance de charge permet un contrôle plus détaillé de la puissance fournie tout au long du jour. Il est possible de configurer un maximum de sept courbes de puissance de charge, mais seulement une courbe est applicable par jour. Nous recommandons de configurer les courbes de puissance de charge pour optimiser l'énergie solaire produite par les modules photovoltaïques.

Contrôle des performances du MS-A2

Appuyez sur **Appareils** > MS-A2.

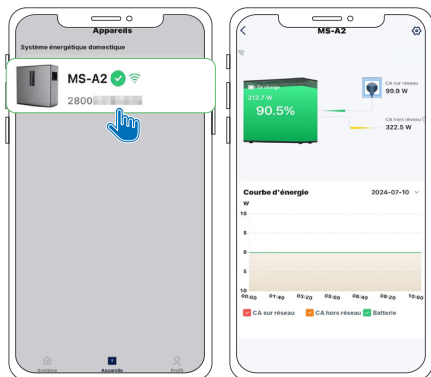

Contrôle des performances du Système

Appuyez sur **Système**.

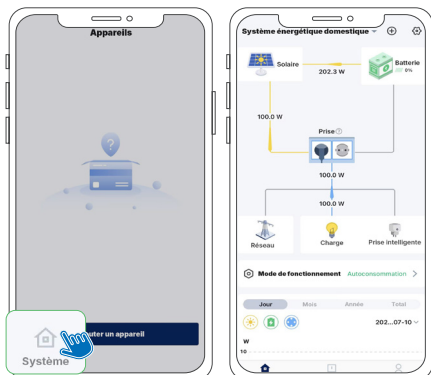

6. Rangement et maintenance

Les conditions suivantes doivent être remplies si le MS-A2 n'est pas utilisé immédiatement :

- Gardez le MS-A2 sur une surface plane lorsque vous le rangez.
- Nettoyez le MS-A2 et ses composants uniquement à l'aide d'un chiffon ou d'une brosse souple imbibée d'eau propre.
- Pour préserver au mieux la durée de vie de la batterie, chargez-la régulièrement. Même si vous n'utilisez pas la batterie, rechargez-la périodiquement tous les quelques mois.
- Vérifiez régulièrement que le boîtier de la batterie et les connecteurs ne sont pas endommagés ou corrodés afin de vous assurer qu'ils fonctionnent correctement.
- Si vous comptez ranger la batterie pour une longue période, chargez le MS-A2 entre 40 % et 50 % à température ambiante avant de le ranger.

7. Informations sur la sécurité

Veillez lire attentivement toutes les instructions avant d'utiliser ce produit.

DANGER!

- Les modules photovoltaïques produisent un courant continu lorsqu'ils sont exposés à la lumière et risquent de provoquer une électrocution. Tenez-en compte.
- Ne dépassez pas la puissance nominale du MS-A2 pour éviter tout risque d'incendie ou de blessure. Une surcharge des sorties au-delà de la valeur nominale peut entraîner un incendie ou des blessures.
- N'utilisez pas le MS-A2 ou ses accessoires s'ils sont endommagés ou modifiés, car il en découle un comportement imprévisible et un risque d'incendie, d'explosion ou de blessure.
- N'utilisez pas le MS-A2 avec un cordon, une prise ou un câble de sortie endommagés.
- Tenez le MS-A2 à l'écart du feu et des températures élevées.
- Ne jetez pas les batteries au feu. Les batteries peuvent exploser dans le feu.

WARNING!

- N'utilisez que les accessoires recommandés ou vendus par Hoymiles afin d'éviter tout risque d'incendie, d'électrocution ou de blessure.
- N'essayez pas de démonter le MS-A2. Confiez l'entretien ou les réparations à un technicien qualifié afin d'éviter tout risque d'incendie ou d'électrocution.
- Avant toute intervention, débranchez l'alimentation électrique afin de réduire les risques d'électrocution.
- N'ouvrez pas et n'endommagez pas les batteries, car les électrolytes libérés peuvent être toxiques et nocifs pour la peau et les yeux.
- N'utilisez pas ce produit en présence d'une forte électricité statique ou de champs magnétiques.
- Déconnectez l'ensemble du système de la source d'alimentation pendant l'installation.
- Ne mettez pas vos doigts ou vos mains dans le MS-A2.
- Évitez d'utiliser le MS-A2 à mauvais escient, de le faire tomber ou d'exercer une force excessive afin de ne pas l'endommager.
- Mettez le MS-A2 à l'abri de la lumière directe du soleil afin d'éviter une augmentation rapide de la température.
- Tenez le MS-A2 à l'écart des gaz inflammables, explosifs ou de la fumée.
- Le MS-A2 présente un niveau de protection IP65 et ne doit pas être immergé dans des liquides. Si le MS-A2 tombe accidentellement dans l'eau, placez-le dans un endroit sûr et ouvert pour qu'il sèche complètement. Ne réutilisez pas le produit séché.

CAUTION!

- Le MS-A2 est un produit de classe 1 et doit être mis à la terre pour des raisons de sécurité. Toutefois, comme le câble plug-and-play MS est déjà équipé d'un fil de mise à la terre, il suffit d'utiliser ce câble pour la mise à la terre sans aucune autre mesure.
- Il est recommandé d'utiliser un disjoncteur différentiel (RCD) ou un contrôleur d'isolement à courant résiduel (RCM) de type B du côté de l'alimentation électrique de ce produit.
- Avant toute utilisation, vérifiez que le MS-A2 ne présente pas de signes de dommages, tels que des fissures, des fuites, des dommages dus à la chaleur, ou de dommages du câble. En cas d'anomalie, cessez immédiatement d'utiliser le produit et contactez notre équipe de l'assistance technique.
- L'entretien des batteries doit être effectué ou supervisé par un électricien compétent qui maîtrise les batteries et les mesures de sécurité.
- En cas de remplacement des batteries, utilisez le même type et le même numéro que les batteries d'origine. Respectez les précautions suivantes :
 - Enlevez les montres, les bagues et tout autre objet métallique.
 - Utilisez des outils munis de poignées isolantes.
 - Portez des gants et des bottes en caoutchouc.
 - Tenez les outils et les pièces métalliques à l'écart des batteries.
 - Déconnectez la source de charge avant de connecter ou de déconnecter les bornes de la batterie.
- Assurez-vous que la batterie n'est pas accidentellement mise à la terre. Si c'est le cas, déconnectez la source de terre. Une batterie mise à la terre peut provoquer une électrocution. Pour réduire ce risque, retirez toute terre lors de l'installation et de l'entretien. Cette règle s'applique à la fois aux équipements et aux batteries d'alimentation déportées qui n'ont pas de circuit d'alimentation mis à la terre.
- Assurez-vous que les bornes et les connecteurs de la batterie sont accessibles pour l'entretien en utilisant les outils appropriés.
- Placez les batteries avec des électrolytes liquides de manière à ce que les bouchons des cellules soient accessibles pour tester et ajuster les niveaux d'électrolyte.
- Pour réduire le risque de blessure, surveillez attentivement le MS-A2 en cas d'utilisation en présence d'enfants. Tenez-le hors de portée des enfants et des animaux domestiques.
- Ne montez pas sur le MS-A2.
- Le MS-A2 ne doit pas être éliminé avec les autres déchets, mais doit être déposé dans les centres de collecte des déchets pour y être traité, collecté, recyclé et éliminé.

FR



Hoymiles Power Electronics Inc.



Headquarters

Floor 6, Building 5, Housheng 99 Road,
Gongshu District, Hangzhou 310015 P. R.
China

Europe Sales and Support Center

High Tech Campus 9, Unit BK3.28, 5656AE
Eindhoven, the Netherlands



+31 852736388 (English, German, French,
Polish, and Dutch Support)



[hoymiles.com](https://www.hoymiles.com)



Germany

service.de@hoymiles.com

Spain

service.es@hoymiles.com

Italy

service.it@hoymiles.com

France

service.fr@hoymiles.com

Netherlands

service.nl@hoymiles.com

Rest of the EU

service.eg@hoymiles.com